

LOCH

Diamant-Abrichtwerkzeuge

»Dia-Fliese-perfect«

Diamond Dressing Tools



Jakob Lach GmbH & Co. KG
Donaustrasse 17
D-63452 Hanau
Telefon +49-61 81-103 0
Fax +49-61 81-103 860
office@lach-diamant.de
www.lach-diamant.de



LACH DIAMANT

**1922
2012**







Inhaltsverzeichnis Index

Seite
Page

Diamant-Einzel-Abrichter Diamond Single Point Dressers

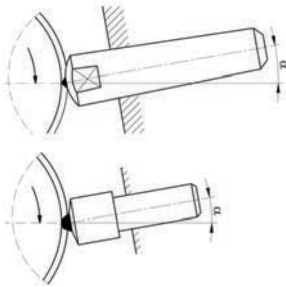

LACH-Einzel-Abrichtdiamanten
Diamond Single Point Dressers

8 - 11

LACH-Profil-Abrichtdiamanten, geschliffen
Shaped Diamond Dressers

12- 13

Vielkorn-Diamant-Abrichtwerkzeuge Diamond Multi Point Dressers

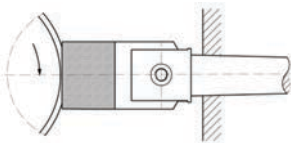

LACH-»Dia-Fliese-perfect«

14 - 17

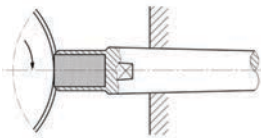

LACH-Diamant-Vielkorn-Abrichter
Diamond Multi Point Dressers

18 - 19

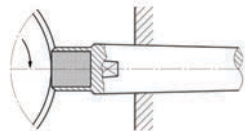

LACH-Diamant-Aggregate
Diamond Grit Dressers

20 - 21

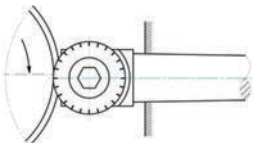

LACH-Diamant-Abrichträdchen
Diamond Wheel Dressers

22

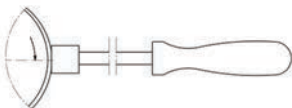

LACH-Diamant-Vielkorn-Handabrichter
Diamond Multi Point Hand Dressers

23

PKD-Abrichtwerkzeuge PCD Dressing Tools

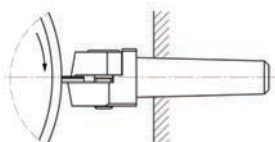

LACH-drebodress® PKD-Dreikant-Abrichter
drebodress® PCD Triangular Dressers

23

Diamant-Abrichtwerkzeuge

Diamond Dressing Tools

Einzel-Abrichtdiamanten Single Point Dressers

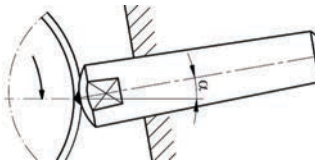

Profil-Abrichtdiamanten Shaped Diamond Dressers

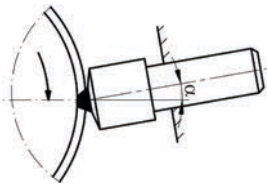

Vielkorn-Abrichtdiamanten Diamond Multi Point Dressers

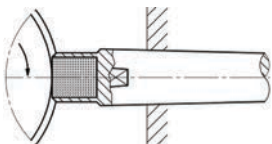
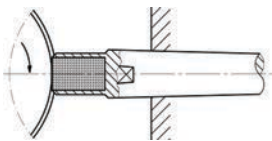
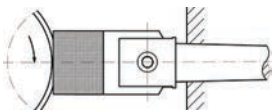

Werkzeugauswahl

Tool Selection

Einzel-Abrichtdiamanten eignen sich für das Geradeabrichten von Schleifscheiben sowie das Abrichten einfacher Profile. Je nach Diamant-Qualität haben die Diamanten mehrere Naturspitzen, die durch Umfassen (Reparatur-Service) einsatzbereit werden. Einweg-Abrichtdiamanten mit einer Arbeitsspitze lassen sich nicht umfassen.

Single point diamond dressing tools are suitable for flat dressing of grinding wheels as well as for dressing of profiles. Depending on the diamond quality the diamonds have several natural points which will be ready for use by resetting. Disposable diamond single point dressers with one point cannot be reset.

Profil-Abrichtdiamanten finden ihren Einsatz, wo höchste Profilgenauigkeit erforderlich ist. Abhängig von der Diamantgröße ist ein mehrfaches Nachschleifen möglich (Reparatur-Service).

Shaped diamond dressers are used where highest profile precision is necessary. Depending on the diamond size they can be resharpened several times (repair service).

»Dia-Fliese-perfect«, die überlegenen Diamant-Abrichtplatten sind zeitgemäße Universal-Abrichtwerkzeuge zum Geradeabrichten und Profilieren. Konstantes Einsatzverhalten während der gesamten Lebensdauer zeichnen diese Werkzeuge aus. Sie ersetzen in vielen Fällen Einzel- bzw. Profil-Abrichtdiamanten.

»Dia-Fliese-perfect«, the superior diamond dressing plates are modern universal dressing tools for flat dressing and profile dressing. These tools excel in constant performance during the entire tool life. In many cases they replace single point respectively shaped diamond dressers.

Vielkorn-Abrichtdiamanten sind einsetzbar zum Geradeabrichten von Umfang- und Planflächen. Als robustes Abrichtwerkzeug sind Vielkorn-Abrichtdiamanten einfach zu handhaben und ersetzen in vielen Fällen den Einzel-Abrichtdiamanten. Ein großer Vorteil sind höhere Abrichtvorschubgeschwindigkeiten und Zustellbeträge sowie die Möglichkeit, nahezu alle Schleifscheibenkörnungen von grob bis fein abzurichten.

Diamond multi point dressers can only be used for flat dressing of periphery and lateral faces. As robust dressing tools multi point dressers are easy to handle and often replace the diamond single point dresser. Important advantages are higher dressing feed rates and infeeds as well as the possibility to dress almost all grinding wheel grain sizes from coarse to fine.

Diamant-Aggregate sind ähnlich aufgebaut wie Vielkorn-Abrichtdiamanten und auch nur für den Einsatz Geradeabrichten von Umfang- und Planfräsen geeignet. Haupteinsatzgebiet ist jedoch das Abrichten feiner und feinsten Schleifscheibenkörnungen. Durch geringen Schnittdruck sehr gut geeignet für Innenschleifkörper und Spitzprofil-Schleifscheiben.

Diamond grit dressers have a similar structure as diamond multi point dressers and are only suitable for flat dressing of periphery and lateral faces. Their main field of application, however, is dressing fine and finest grinding wheel grains. Due to the low cutting pressure they are suitable especially for dressing internal abrasives and grinding wheels with V-profile.

Diamant-Abrichtwerkzeuge Diamond Dressing Tools

Werkzeugauswahl Tool Selection

Vielkorn-Abrichtdiamanten Diamond Multi Point Dressers

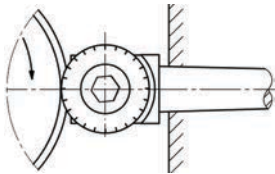

Diamanträdchen finden ihren Einsatz je nach Ausführung zum Geradeabrichten (speziell spitzenlos schleifen) und beim Profilieren. Durch die punktförmige Berührung von Diamantnadeln haben Rädchen ähnliche Funktionsmerkmale wie Einzel-Abrichter. Viele einzelne Diamantnadeln können durch Weiterdrehen der Reihe nach verbraucht werden.

Diamond wheel dressers are used, according to their design, for flat dressing (especially for centerless grinding) and for profiling. Due to the punctiform contact of the diamond needles the wheel dressers have similar operating features as single point dressers. Many individual diamond needles can be used one after the other by turning.

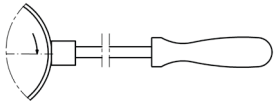

Diamant-Vielkorn-Handabrichter sind Universal-Abrichtwerkzeuge zum Handabrichten auf Schleifböcken bzw. aller Arten von Schleifscheiben. Durch Verwendung von Kleindiamanten und einer speziellen Sintermetallbindung ist Trockenabrichten problemlos möglich.

Diamond multi point hand dressers are universal dressing tools for hand dressing on bench stand grinders respectively for all kinds of grinding wheels. Due to the use of small diamonds and a special sintered metal bond dry dressing is possible without any problems.

PKD-Abrichtwerkzeuge PCD Dressing Tools

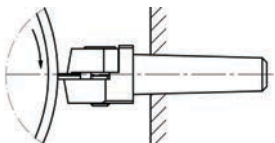

Drebodress®-PKD-Dreikant-Abrichtplatten sind eine moderne Alternative zu diversen Abrichtwerkzeugen für den Einsatz Geradeabrichten bzw. Profilieren. Bevorzugt verwendbar beim Abrichten feiner bis mittlerer Schleifscheiben auf Innenschleifmaschinen.

Drebodress® PCD triangular dressing plates are a modern alternative to various dressing tools for flat dressing respectively profiling applications - preferred for the dressing of fine to medium grinding wheels on internal grinding machines.

Einzel-Abrichtdiamanten Diamond Single Point Dressers

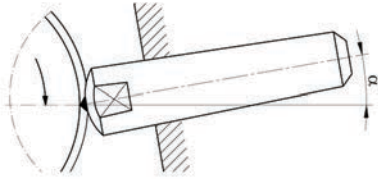

Nach wie vor bietet der Einzel-Diamant die Gewähr „universell“ abzurichten. LACH-DIAMANT empfiehlt dazu, einzelne Diamanten nicht zu klein zu wählen, denn Klein-Diamanten - einzeln zum Angriff gebracht - verschleissen schnell beim Abrichten mittlerer und großer Schleifscheiben-Durchmesser und -Breiten.

The single point diamond still offers the guarantee for universal dressing. LACH DIAMANT recommends to choose the single diamonds large enough, because single diamonds, when subjected to the task, wear rapidly when dressing medium and large grinding wheel diameters and widths.

Auswahl der Diamantgröße im Verhältnis zur Schleifscheibengröße
Selection of Diamond Size in relation to Grinding Wheel Size

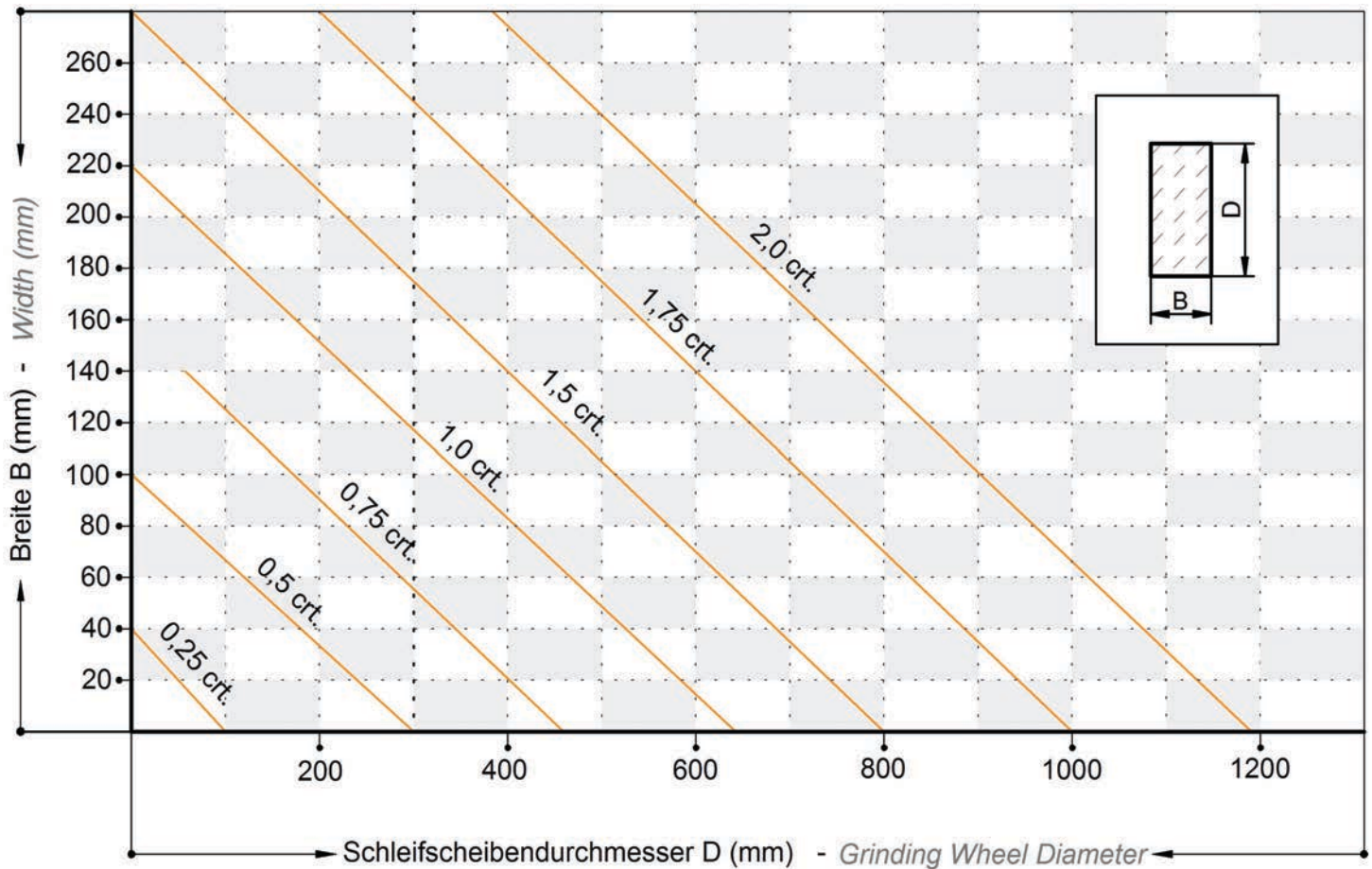

Für mittlere Schleifscheibenhärten gelten allgemeine Richtlinien entsprechend der Tabelle. Bei besonders harten Schleifscheiben empfiehlt es sich, den jeweils nächst größeren Diamant zu verwenden.

For medium hardness of the grinding wheels the general guidelines according to table apply. In case of particularly hard grinding wheels, it is recommended to use the next larger diamond size.

Diamant-Abrichtwerkzeuge Diamond Dressing Tools

Auswahl der Diamant-Qualitäten Selection of the Diamond Grade

SUPER	Top-Qualität 5-6 Naturspitzen, regelmäßige Oktaeder, keine Einschlüsse, keine Risse <i>Top quality, 5-6 natural points, regular octahedrons, no inclusions, no cracks</i>
STANDARD	Sehr gute Industrie-Qualität, 3-5 Naturspitzen, regelmäßige Oktaeder, kaum Einschlüsse, keine Risse <i>Very good industrial quality, 3-5 natural points, regular octahedrons, hardly any inclusions, no cracks</i>
SAMANT	Gute Industrie-Qualität, 2-3 Naturspitzen, geringe Einschlüsse und Risse <i>Good industrial quality, 2-3 natural points, slight inclusions and cracks</i>
ZO-PLUS	Mindestens 2 Naturspitzen, geringe Einschlüsse und Risse <i>Minimum 2 natural points, slight inclusions and cracks</i>
ZO	1-2 Naturspitzen, geringe Einschlüsse und Risse <i>1-2 natural points, slight inclusions and cracks</i>

Rohdiamanten aus eigenen Importen
Natural Diamonds from own imports

Bestellangaben <i>Order Details</i>	Bestellbeispiel <i>Order Example</i>
a) Diamant-Größe (crt.) <i>a) Size of diamond (crt.)</i>	Einzel-Abrichtdiamant 1,0 crt. - Standard-MK1 <i>Single point dressing diamond 1,0 crt. - Standard MK1</i>
b) Diamant-Qualität <i>b) Diamond quality</i>	
c) Halter <i>c) Holder</i>	

Einsatzhinweise Instructions for Use

Diamant vor dem Einsatz <i>Diamond before use</i>	Halt! Jetzt umfassen im LACH-Reparatur-Eildienst <i>Have your tool reset in the LACH repair express service now</i>	Nicht so! Fassung angeschliffen, Diamant-Verlust <i>Not like this! Mounting damaged, diamond loss</i>
		

**Ausreichende Kühlung erforderlich!
Rechtzeitig umfassen lassen!**
*Sufficient cooling is necessary!
Have your dressing tool reset in good time!*

Reparatur-Eildienst! Repair Express Service

Umfassen und Nachschleifen in eigener Diamant-Schleiferei!
Resetting and resharpenering in our service facility for natural diamonds!

**Resetting and resharpenering of single point and shaped diamond dressers
Own service facility for natural diamonds since 1922**

Einzel-Abrichtdiamanten Diamond Single Point Dressers

Bestell-Nr. Order No.	Karat* Carat*	Halte** Holder**	Lagerprogramm Diamant-Qualitäten* Stock Available Diamond Grades*		
			Standard	Samant	Zo
			Artikel-Nr. Article No.	Artikel-Nr. Article No.	Artikel-Nr. Article No.
EA025	0,25	MKO	11005300	11005200	11005100
		MK1	11005302	11005202	11005102
		EV 8x90	11005308	11005208	11005108
		EP 1:20	11005319	11005219	11005119
EA035	0,35	MKO	11008300	11008200	11008100
		MK1	11008302	11008202	11008102
		EV 8x90	11008308	11008208	11008108
		EP 1:20	11008319	11008219	11008119
EA050	0,50	MKO	11011300	11011200	11011100
		MK1	11011302	11011202	11011102
		EV 8x90	11011308	11011208	11011108
		EP 1:20	11011319	11011219	11011119
EA075	0,75	MKO	11016300	11016200	11016100
		MK1	11016302	11016202	11016102
		EV 8x90	11016308	11016208	11016108
		EP 1:20	11016319	11016219	11016119
EA100	1,00	MKO	11021300	11021200	11021100
		MK1	11021302	11021202	11021102
EA125	1,25	MKO-K	11026301	11026201	11026101
		MK1	11026302	11026202	11026102
EA150	1,50	MKO-K	11031301	11031201	11031101
		MK1-K	11031303	11031203	11031103
EA200	2,00	MKO-K	11041301	11041201	11041101
		MK1-K	11041303	11041203	11041103
Einweg-Abrichtdiamanten					
<i>One Way Dressers</i>					
EW01	0,10	MKO	11002000		
		MK1	11002002		
		EV 8x90	11002008		
		EP 1:20	11002019		

* andere Diamantgrößen und Qualitäten lieferbar
Other diamond sizes and grades available

** andere Halter nach Angaben bzw. Zeichnung lieferbar
Other holders available on request

**Reparatur-Service für Umfassen und Nachschleifen von Einzel- und Profilaabrictdiamanten
Eigene Naturdiamant-Schleiferei seit 1922**

Halter für Einzel-Abrichtdiamanten *Holder for Diamond Single Point dressers*

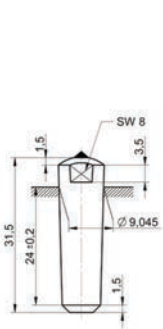

MKO

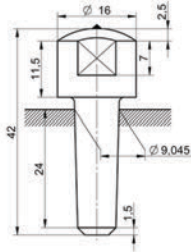

MKO-K

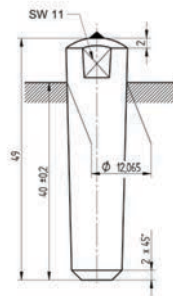

MK1

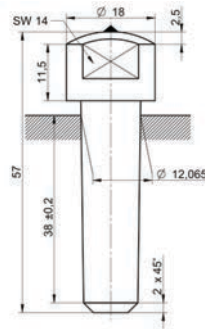

MK1-K

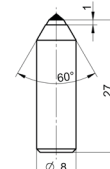

DIN 1820 D

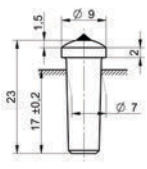

DIN 1820 E

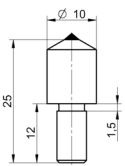

EF Landis

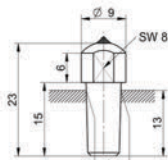

EN Kolb
 Kegel 1:50



EV Deckel

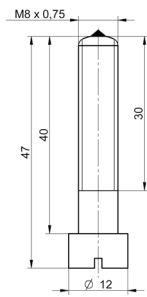

EX Niles

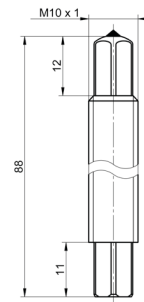

EY Niles



EW

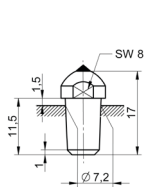

EJ
 Kegel 1:13,15

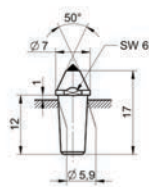

EK
 Kegel 1:10

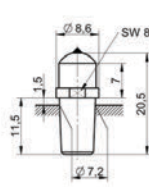

EL
 Kegel 1:13,15

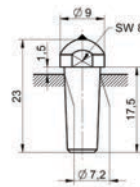

EO
 Kegel 1:13,15

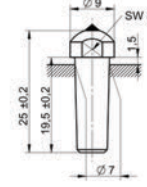

EP
 Kegel 1:20

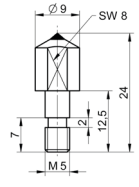

Loroch

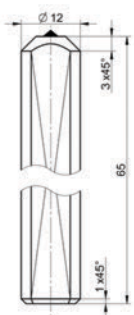

Höfler

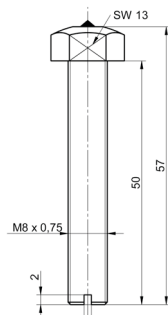

Höfler

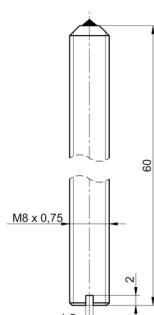

Höfler

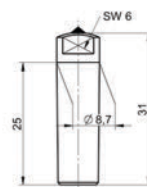

Voumard
 Kegel 1:50

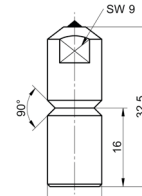

Lidköping

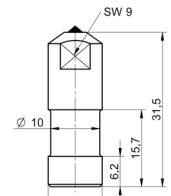

Lidköping

Andere Halter nach Angabe lieferbar
 Other holders available on request

Resetting and resharping of single point and shaped diamond dressers
 Own service facility for natural diamonds since 1922

Profil-Abriechdiamanten Shaped Diamond Dressers

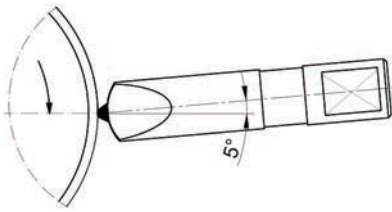

Für LACH-Profil-Abriechdiamanten werden besonders ausgesuchte Natur-Diamantqualitäten verwendet. Im Interesse einer guten Stabilität der Werkzeugschneide sollte der größtmögliche Winkel und Radius gewählt werden, den das Scheibenprofil zulässt.

Only the best and especially selected natural diamond grades are used for LACH shaped diamond dressers. For good cutting edge stability choose the largest possible angle and radius which the grinding wheel profile allows.

Bestell-Nr. Order No.	Maschine Machine	Winkel** Angle**	Radius** (mm) Radius** (mm)	Diamantgröße (Karat) Diamond Size* (carat)	Artikel-Nr. Article No.
Schaudt 70/04	SCHAUDT	70°	0,400	1,00	11121260
				1,50	11131260
Fortuna 55/02	FORTUNA	55°	0,200	1,00	11121273
				1,50	11131273
Fortuna 75/02		75°	0,200	1,00	11121271
				1,50	11131271
Diaform	DIAFORM				
30/125 L ***		30°	0,125	0,33	11107031
30/250 L		30°	0,250	0,33	11107049
40/125 L		40°	0,125	0,33	11107007
40/250 L		40°	0,250	0,33	11107008
40/500 L		40°	0,500	0,33	11107009
60/125 L		60°	0,125	0,33	11107010
60/250 L		60°	0,250	0,33	11107011
60/500 L		60°	0,500	0,33	11107012
40/R L		ca. 40°	-	0,33	11107020
60/R L		ca. 40°	-	0,33	11107023
MSO 60/02	MSO	60°	0,200	1,00	11121280
JUNG RA 38-53	JUNG	50°	0,100	0,50	11111250
				0,33	11107250

* andere Diamantgrößen auf Anfrage
Other diamond sizes on request

** andere Winkel und Radien auf Anfrage
other angles and radii on request

*** auch Halterlänge K oder EL lieferbar
Holder length K or EL available

Bestellbeispiel Order Example

Profil-Abriechdiamant System Diaform 40/125 L
Shaped diamond dresser system Diaform 40/125 L

Sonderfassungen nach Zeichnung lieferbar
Special holders acc. to drawing available

Halter für Profil-Abrichtdiamanten *Holders for Shaped Diamond Dressers*

Halterbeispiele und Einbaumaße (andere Halter nach Angaben möglich).

Examples of holders and mounting dimensions (other holders possible according to your specifications).

Schaudt

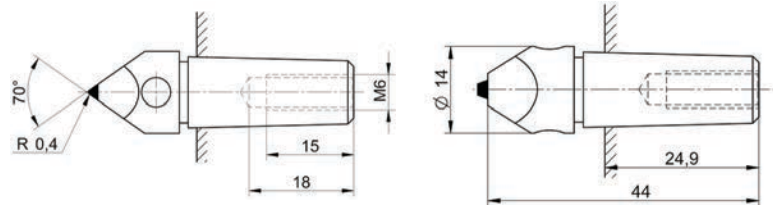

Fortuna

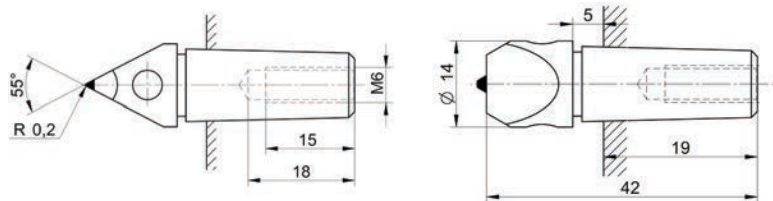

Diaform

$l = 35 \text{ mm (K)}, 45,5 \text{ mm (L)}$

$57,8 \text{ mm (EL)}$

$\alpha = 30^\circ - 40^\circ - 60^\circ$

$R = 0,125 \text{ mm},$

$0,250 \text{ mm}, 0,500 \text{ mm}$

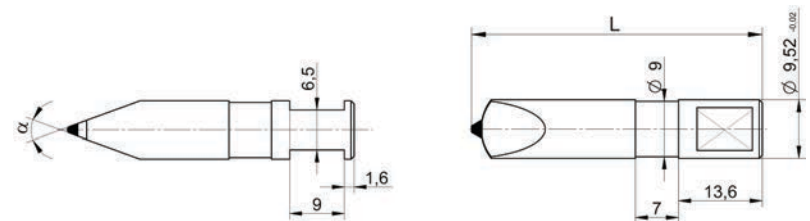

MSO

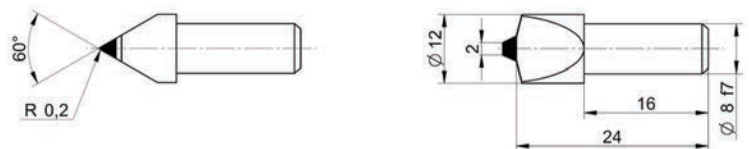

JUNG RA 38-53

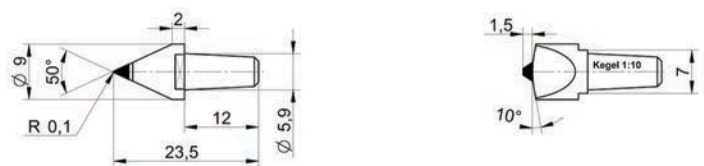

Zylindrisch

Maße D-L-R- α

nach Angabe

Cylindrical

measurements D-L-R- α

according to specification

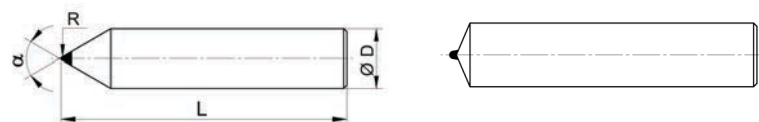

»Dia-Fliese-perfect«

Die überlegende Diamant-Abrichtplatte

The superior diamond dressing plate

Ausführung K = Diamant-Korn belegt *Version K = Diamond grain coated*

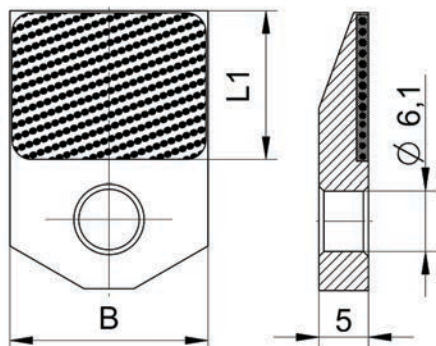

Empfohlen für Schleifscheiben
Recommended for grinding wheels

Order Code	Abmessungen B x L1 x L <i>Dimensions B x L1 x L</i>	Korn FEPA <i>Grain FEPA</i>	Art.-No.	Ø mm	Körnung <i>Grain size</i>
K-750-F	10 x 10 x 28 mm	D501	11270002	< 500	120 - 180
K-751-F	10 x 10 x 28 mm	D711	11270004	< 500	80 - 120
K-753-F	10 x 10 x 28 mm	D1001	11270006	< 500	54 - 80
K-755-F	10 x 10 x 28 mm	D1181	11270008	< 500	36 - 54
K-700-F	10 x 15 x 33 mm	D501	11270047	< 500	120 - 180
K-701-F	10 x 15 x 33 mm	D711	11270048	< 500	80 - 120
K-703-F	10 x 15 x 33 mm	D1001	11270049	< 500	54 - 80
K-705-F	10 x 15 x 33 mm	D1181	11270050	< 500	36 - 54
K-650-F	20 x 10 x 28 mm	D501	11270001	> 500	120 - 180
K-651-F	20 x 10 x 28 mm	D711	11270003	> 500	80 - 120
K-653-F	20 x 10 x 28 mm	D1001	11270005	> 500	54 - 80
K-655-F	20 x 10 x 28 mm	D1181	11270007	> 500	36 - 54
K-600-F	20 x 15 x 33 mm	D501	11270042	> 500	120 - 180
K-601-F	20 x 15 x 33 mm	D711	11270043	> 500	80 - 120
K-603-F	20 x 15 x 33 mm	D1001	11270045	> 500	54 - 80
K-605-F	20 x 15 x 33 mm	D1181	11270046	> 500	36 - 54
Bestellbeispiel			<i>Example for ordering</i>		
Order Code oder Sonderausführung			<i>Order Code or special version</i>		
a) K-650-F			a) K-650-F		
b) K-650-F-Halter MK1 starr 0° gelötet			b) K-650-F holder MK1 rigidly brazed with 0°		
c) K-650-F-Halter MK1 starr 10° rechts geneigt gelötet			c) K-650-F holder MK1 rigidly brazed, inclined to the right with 10°		

»Dia-Fliese-perfect« für das Gerade-Abrichten und Profilieren von konventionellen Schleifscheiben – das neu entwickelte Bindungssystem – F – garantiert konstantes Einsatzverhalten über die gesamte Lebensdauer. »Dia-Fliese-perfect« ist Abrichtplatten mit Bindung W und H an Standzeit und Abrichtverhalten überlegen.

Reparatur-Service für Umfassen und Nachschleifen von Einzel- und Profilaabrichtdiamanten
Eigene Naturdiamant-Schleiferei seit 1922

»Dia-Fliese-perfect«

Die überlegende Diamant-Abrichtplatte
The superior diamond dressing plate

Ausführung N = Diamant-Nadel belegt Version N = Diamond needle coated

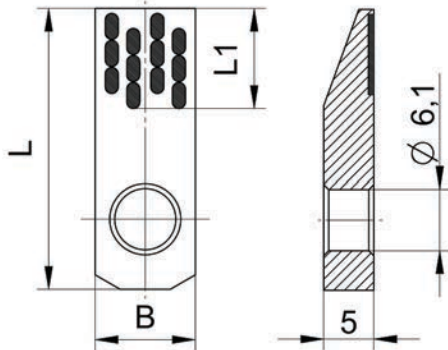

Empfohlen für Schleifscheiben
Recommended for grinding wheels

Order Code	Abmessungen B x L1 x L Dimensions B x L1 x L	Nadel-Ø mm Needle Ø mm	Art.-No.	Ø mm	Körnung Grain size
N-764-F	10 x 10 x 28 mm	1,4	11270034	< 500	36 - 60
N-764-1-F	10 x 10 x 28 mm	1,1	11270035	< 500	60 - 80
N-764-2-F	10 x 10 x 28 mm	0,8	11270036	< 500	80 - 120
N-764-3-F	10 x 10 x 28 mm	0,6	11270037	< 500	120 - 180
N-714-F	10 x 15 x 33 mm	1,4	11270030	< 500	36 - 60
N-714-1-F	10 x 15 x 33 mm	1,1	11270031	< 500	60 - 80
N-714-2-F	10 x 15 x 33 mm	0,8	11270032	< 500	80 - 120
N-714-3-F	10 x 15 x 33 mm	0,6	11270033	< 500	120 - 180
N-664-F	20 x 10 x 28 mm	1,4	11270026	> 500	36 - 60
N-664-1-F	20 x 10 x 28 mm	1,1	11270027	> 500	60 - 80
N-664-2-F	20 x 10 x 28 mm	0,8	11270028	> 500	80 - 120
N-664-3-F	20 x 10 x 28 mm	0,6	11270029	> 500	120 - 180
N-614-F	20 x 15 x 33 mm	1,4	11270022	> 500	36 - 60
N-614-1-F	20 x 15 x 33 mm	1,1	11270023	> 500	60 - 80
N-614-2-F	20 x 15 x 33 mm	0,8	11270024	> 500	80 - 120
N-614-3-F	20 x 15 x 33 mm	0,6	11270025	> 500	120 - 180
Bestellbeispiel			Example for ordering		
Order Code oder Sonderausführung			Order Code or special version		
a) N-764-F			a) N-764-F		
b) N-764-F-Halter MK1 starr 0° gelötet			b) N-764-F holder MK1 rigidly brazed with 0°		
c) N-764-F-Halter MK1 starr 10° rechts geneigt gelötet			c) N-764-F holder MK1 rigidly brazed, inclined to the right with 10°		

»Dia-Fliese-perfect« for flat dressing and profiling of conventional grinding wheels –
the newly developed bond system – F – guarantees a constant performance throughout the entire lifetime.
»Dia-Fliese-perfect« is superior to dressing plates with bond W and H in respect of tool life and dressing behaviour.

Resetting and resharping of single point and shaped diamond dressers
Own service facility for natural diamonds since 1922

»Dia-Fliese-perfect«

Die überlegende Diamant-Abrichtplatte
The superior diamond dressing plate

C = CVD oder M = MKD Version either C = CVD or M = MKD

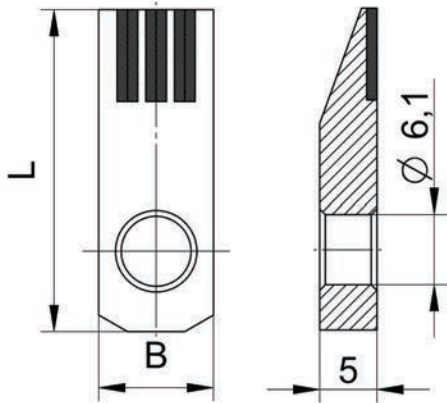

* Querschnitt
 Stäbchen
 diagonal
 gesetzt
 * Cross-section
 rod diagonally
 positioned

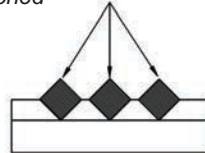

Empfohlen für Schleifscheiben
Recommended for grinding wheels

Order Code	Abmessungen B x L <i>Dimensions B x L</i>	Querschnitt* <i>Cross-section*</i>	Art.-No.	Ø mm	Körnung <i>Grain size</i>
CVD-Stäbchen CVD rod					
C406-10-3	10 x 28 mm	3 x 0,6	11270010	< 500	80 - 150
C408-10-3	10 x 28 mm	3 x 0,8	11270011	< 500	60 - 80
C412-10-3	10 x 28 mm	3 x 1,2	11270012	< 500	46 - 60
C406-20-5	20 x 28 mm	5 x 0,6	11270013	> 500	80 - 150
C408-20-5	20 x 28 mm	5 x 0,8	11270014	> 500	60 - 80
C412-20-5	20 x 28 mm	5 x 1,2	11270015	> 500	46 - 60
MKD-Stäbchen MKD rod					
M306-10-3	10 x 28 mm	3 x 0,6	11270016	< 500	80 - 150
M308-10-3	10 x 28 mm	3 x 0,8	11270017	< 500	60 - 80
M312-10-3	10 x 28 mm	3 x 1,2	11270018	< 500	46 - 60
M306-20-5	20 x 28 mm	5 x 0,6	11270019	> 500	80 - 150
M308-20-5	20 x 28 mm	5 x 0,8	11270020	> 500	60 - 80
M312-20-5	20 x 28 mm	5 x 1,2	11270021	> 500	46 - 60

Bestellbeispiel	<i>Example for ordering</i>
Order Code oder Sonderausführung	<i>Order Code or special version</i>
a) C406-10-3 b) C406-10-3-Halter MK1 starr 0° gelötet c) C406-10-3-Halter MK1 starr 10° rechts geneigt gelötet	a) C406-10-3 b) C406-10-3 holder MK1 rigidly brazed with 0° c) C406-10-3 holder MK1 rigidly brazed, inclined to the right with 10°

Halter für »Dia-Fliese-perfect« *Holders for »Dia-Fliese-perfect«*

Halterbeispiele und Einbaumaße (andere Halter nach Angabe möglich).
Examples of holders and mounting dimensions (other holders possible, according to your specifications).

Schwenkhalter *Swivel holder*

Morsekegel 1
Morse taper 1

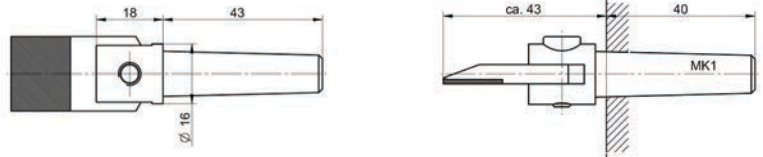

Schwenkhalter *Swivel holder*

Morsekegel 1 verkürzt
Morse taper 1 shortened

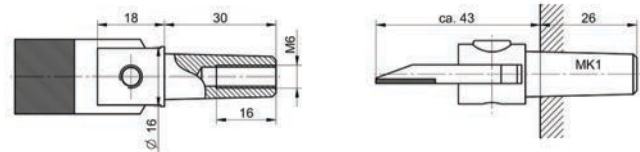

Starr 0° gelötet im Halter *Rigidly brazed with 0° in holder*

Morsekegel 1
Morse taper 1
 L1 = 20 mm bei Belagtiefe 10 mm
 L1 = 25 mm bei Belagtiefe 15 mm
L1 = 20 mm at grain depth of 10 mm
L1 = 25 mm at grain depth of 15 mm



Starr 0° gelötet im Halter *Rigidly brazed with 0° in holder*

Morsekegel 0
Morse taper 0
 L1 = 20 mm bei Belagtiefe 10 mm
 L1 = 25 mm bei Belagtiefe 15 mm
L1 = 20 mm at grain depth of 10 mm
L1 = 25 mm at grain depth of 15 mm



Starr geneigt gelötet im Halter *Rigidly brazed inclined in holder*

Morsekegel 1, Fortuna
Morse taper 1, Fortuna



Starr geneigt gelötet im Halter *Rigidly brazed inclined in holder*

Zylindrischer Halter geneigt, links
Cylindrical holder, inclined to the left



Bitte angeben: Winkel und ob links oder rechts geneigt - Lieferbar $\alpha = 6^\circ, 8^\circ, 10^\circ, 12^\circ$ und 15°
Please indicate: degree of angle and if left or right inclined - Available $\alpha = 6, 8, 10, 12$ and 15 degrees

Diamant-Vielkorn-Abrichter Diamond Multi Point Dressers

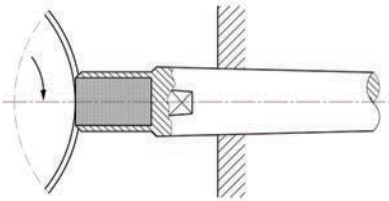

Für das Grob- und Feinabrichten von Umfangs- und Planflächen an Schleifscheiben. Vielkorn-Abrichter werden ohne Umfassen - wartungsfrei - bis zum letzten Kleindiamant aufgebraucht.

For the rough and fine dressing of peripheral and plane surfaces on grinding wheels of all diameters and widths. Multi point dressers are without resetting and are used up to the last small diamond.

Bestell-Nr. Order No.	Diamant-Einsatz Diamond Insert	Inhalt Karat Content Carat	Diamant-Anzahl No. of Diamonds	Diamant-Schichten Diamond Layers	Lagerprogramm Stock Available	
					Halter Holder	Artikel-Nr. Article No.
3/100		1,00	3	1	MKO	11220100
					MK1	11220102
6/100		1,00	6	1	MKO	11220300
					MK1	11220302
G/250		2,50		mehrere Schichten several layers	MKO	11220600
					MK1	11220602
G/500		5,00		mehrere Schichten several layers	MKO	11220700
					MK1	11220702
M/100		1,00		mehrere Schichten several layers	MKO	11220800
					MK1	11220802
M/250		2,50		mehrere Schichten several layers	MKO	11220900
					MK1	11220902
M/500		5,00		mehrere Schichten several layers	MKO	11221000
					MK1	11221002

Auswahl des Vielkorn-Types zur Schleifscheibenkörnung Selection of Multi Point Type to Grit of Grinding Wheel

Typ Type	Schleifscheibenkörnung Grinding Wheel Grit
3/100	bis Korn 46 up to grit 46
6/100	Korn 46-60 grit 46-60
G/250/500	Korn 36-60 grit 36-60
M/100-250-500	Korn 46-80 grit 46-80

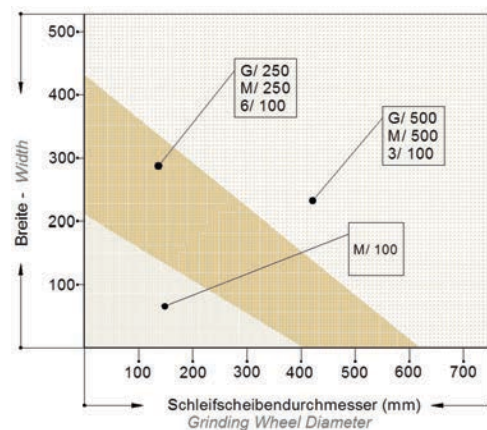

Auswahl der Vielkorn-Größe zur Schleifscheibengröße
Selection of multi point dresser in relation to grinding wheel dimension

**Reparatur-Service für Umfassen und Nachschleifen von Einzel- und Profilaabrichtdiamanten
Eigene Naturdiamant-Schleiferei seit 1922**

Halter für Diamant-Vielkorn-Abrichter *Holder for Diamond Multi Point Dressers*

Halterbeispiele und Einbaumaße (andere Halter nach Angaben möglich).

Examples of holders and mounting dimensions (other holders possible according to your specifications).

Zylindrischer Halter *Cylindrical holder*

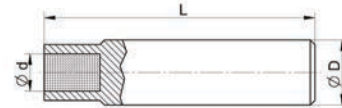

Zylindrischer Halter mit Kopf *Cylindrical holder with head*

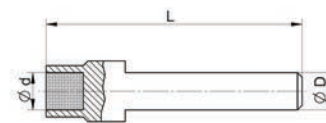

Morsekegel 1 *Morse taper 1*

L1 16 mm

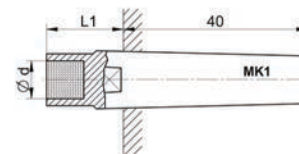

Morsekegel 1 mit Kopf *Morse taper 1 with head*

L1 21 mm

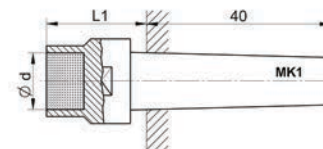

Morsekegel 1 geneigt *Morse taper 1 inclined*

zusätzliche Bestellangaben:
 Winkel α , lieferbar in 6°, 8°, 10°, 12° und 15°
*Additional ordering details: Degree of angle
 Available in 6, 8, 10, 12 and 15 degrees*
 L1 16 mm, ohne Kopf - 21 mm, mit Kopf
 L1 16 mm, without head - 21 mm, with head

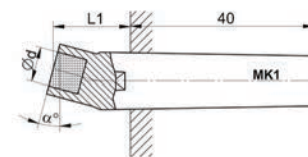

Morsekegel 0 mit Kopf *Morse taper 0 with head*

L1 21 mm

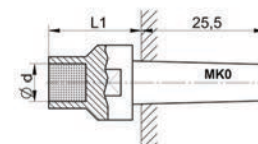

Diamant-Aggregate Diamond Grit Dressers

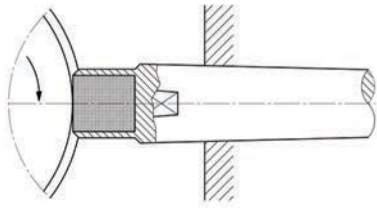

Für das Abrichten von Schleifscheiben feinsten bis mittlerer Körnungen. Besonders zu empfehlen für Schleifscheiben mit genauen - spitzwinkligen - Profilen. Aggregate werden ohne Umfassen wartungsfrei aufgebraucht.

For the dressing of grinding wheels from fine to medium grit. Especially recommended for grinding wheels with exact, acute-angled profiles. Diamond grit dressers are used without resetting.

Bestell-Nr. Order No.	Diamant-Einsatz-Abmessung Diamond Insert Dimension	Karat Carat	Diamantkörnung Diamond Grit	Auswahl der Aggregat-Größe zur Scheibengröße Selection of Size of Aggregate to Wheel Size
A 408		0,6	lt. Tabelle see table	<p>*andere Diamant-Einsätze lieferbar other diamond inserts available</p>
A 508		1,0	lt. Tabelle see table	
A 608		1,3	lt. Tabelle see table	
A 804		1,2	lt. Tabelle see table	
A 808		2,4	lt. Tabelle see table	

Auswahl der Diamantkörnung zur Schleifscheibenkörnung Selection of Diamond Grit to Grit of Grinding Wheel

Diamantkörnung FEPA Diamond Grit	Schleifscheibenkörnung Grinding Wheel Grit
D64	320 - 600
D91	220 - 320
D126	180 - 220
D151	120 - 180
D251	100 - 120
D356	80 - 100
D501	60 - 80
D711	54 - 60

Bestellbeispiel Order Example

Diamant-Aggregat A 808/D 711 - MK1
Diamond grit dresser A 808/D 711 - MK1

Auswahl der Bindung zur Schleifmittelart Selection of Bond to Type of Abrasive

W (Wolfram) = Standard-Bindung für Korund
W (Tungsten) standard bond for aluminium oxide

H (Hartmetall) für Siliziumkarbid (SiC)
H (Carbide) for silicon carbide (SiC)

BZ (Bronze) für besonders geringe Schnittdrücke bei sehr feinen Körnungen
BZ (bronze) for very low cutting pressure with very fine grit

Halter für Diamant-Aggregate *Holder for Diamond Grit Dressers*

Halterbeispiele und Einbaumaße
 (andere Halter nach Angaben möglich).
 Die Maße $\varnothing d$ und L1 sind auf Seite 20
 ersichtlich. Die Maße $\varnothing D$ und L nach
 Angabe.

*Examples of holders and mounting
 dimensions (other holders possible
 according to your specifications).
 Dimensions diameter d and length 1 are
 listed on page 20. The measurements
 diameter D and length L according to
 your specifications.*

Zylindrischer Halter
Cylindrical holder



Zylindrischer Halter
Cylindrical holder



Zylindrischer Halter mit Kopf
Cylindrical holder with head

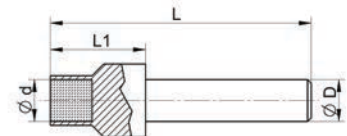

Morsekegel 0
Morse taper 0

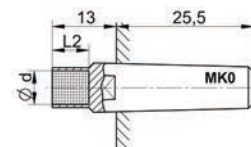

Morsekegel 1
Morse taper 1

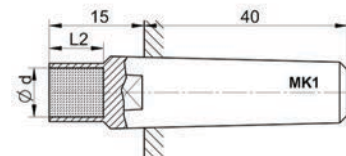

EP-Kegel 1:20
EP taper 1:20

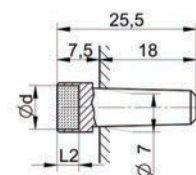

Diamant-Abrichträdchen Diamond Wheel Dressers

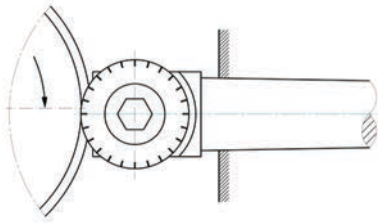

Ein rondiertes Abrichtwerkzeug, hergestellt unter Verwendung von Diamant-Nadeln in verschleißfestem Sintermetall eingebettet.

A round dressing tool with diamond needles in wear-resistant sinter metal.

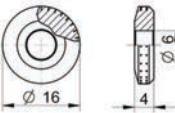
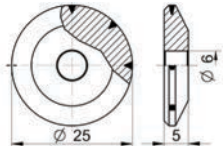
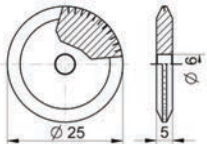
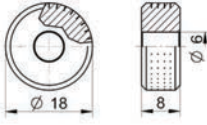
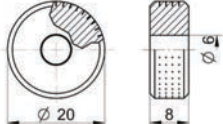
Bestell-Nr. Order No.	Abmessung Dimension	Karat Carat	Diamantqualität Diamond Quality	Artikel-Nr. Article No.	Abrichten von Schleifscheiben Dressing of Grinding Wheels			
					Dm. Diameter	Breite Width	Körnung Grit	Schleifart Type of grinding
RD/050		0,5	Nadeldiamanten Needle diamonds	11242050	5-100	5-30	80-300	Innenschleifen Internal grinding
RC/100		1,0	Dreieckdiamanten Triangular diamonds	11241100	200-700	20-200	46-80	Profilschleifen Form grinding
RD/150		1,5	Nadeldiamanten Needle diamonds	11242126	200-500	20-200	80-300	Profilschleifen Form grinding
RE/220		2,0	Nadeldiamanten Needle diamonds	11243220	200-750	20-300	46-80	Rund- und Flachschleifen Spitzenlos Rundschleifen Cylindrical flat grinding Centerless grinding
RE/500		5,0	Nadeldiamanten Needle diamonds	11243500	500-900	max. 300	36-54	

Bestellbeispiel

- a) ohne Halter: Diamant-Abrichträdchen RE/220
b) mit Halter: Diamant-Abrichträdchen RE/220 MK1

Order Example:

- a) Without holder: Diamond wheel dresser RE/220
b) With holder: Diamond wheel dresser RE/220-MK1

Halter für Diamant-Abrichträdchen (andere Halter nach Angabe lieferbar)

Holder for diamond wheel dressers (other holders available according to your specifications)

MK1	Artikel-Nr. Article No.	16000202	MKO	Artikel-Nr. Article No.	16000201
-----	----------------------------	----------	-----	----------------------------	----------

drebodress® PKD-Dreikant-Abrichtplatten drebodress® PCD Triangular Dressing Plates

Für das Abrichten von Korund-Schleifscheiben feiner bis mittlerer Körnung.
Besonders zu empfehlen für den Einsatz auf Innenschleifmaschinen.

*For the dressing of aluminium oxide grinding wheels, fine to medium grains.
Especially recommended for internal grinding machines.*

Bestell-Nr. Order No.	Winkel Angle	Radius (mm) Radius (mm)	Artikel-Nr. Article No.
60/0	60°	spitz	18000025
60/100	60°	0,100	18000028
60/125	60°	0,125	18000019
60/200	60°	0,200	18000003
60/250	60°	0,250	18000021
60/400	60°	0,400	18000012
60/500	60°	0,500	18000018

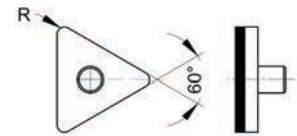

Halter für LACH-drebodress®-PKD-Dreikant-Abrichtplatten Holders for LACH drebodress® PCD Triangular Dressing plates

Abmessung Dimensions	Artikel-Nr. Article No.
MK0	16000109
MK1	16000110
Ø 8	16000106
Ø 10	16000107
Ø 12	16000108

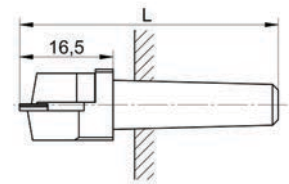

Diamant-Vielkorn-Handabrichter Diamond Multi Point Hand Dressers

LACH-Diamant-Vielkorn-Handabrichter robust und trotzdem formschön - lange Lebensdauer durch in Sintermetall eingefasste Natur-Diamanten. Das ideale wirtschaftliche Abrichtwerkzeug für das Trocken-Abrichten auf Stähleschleifmaschinen (Schleifböcke).

LACH diamond multi point hand dressers are sturdy and have a nice appearance. Long service life due to natural diamonds in sintered metal. The ideal dressing tool for the dry dressing on grinding machines (floor stand grinders).

Type Type	Artikel-Nr. Article No.	Belagfläche Coated Area
VH1	11250001	30 x 10 mm



Abrichtfläche an der Stirnseite (für Umfangscheiben)
Dressing surface on face side (for circumferential grinding wheels)

Type Type	Artikel-Nr. Article No.	Belagfläche Coated Area
VH2	11250002	30 x 10 mm



Abrichtfläche seitlich (für Topfscheiben)
Dressing surface on side (for cup grinding wheels)

Resetting and resharping of single point and shaped diamond dressers
Own service facility for natural diamonds since 1922

Diamant-Abrichtwerkzeuge

Diamond Dressing Tools

Einsatzhinweise

- ◆ Diamant-Abrichtwerkzeug kurz und schwingungsfrei einspannen.
- ◆ Kräftigen, ununterbrochenen Kühlmittelstrom für hohe Abrichter-Lebensdauer stets vor Abrichtbeginn einschalten.
- ◆ Bei normaler Schleifscheibengeschwindigkeit abrichten.
- ◆ Abrichtzustellung und Abrichtseitenvorschub siehe bitte nachstehende Tabelle:
höhere Zustellungen oder größere Vorschübe verringern die Abrichterlebensdauer.

Instructions for Use

- ◆ The diamond dressing tool should be clamped at the maximum fixture length, clamping must be free from vibrations.
- ◆ Before starting the dressing operation turn on a strong, constant coolant flow for a long tool life of the dressing tool.
- ◆ Use a normal grinding wheel speed for dressing.
- ◆ Dressing infeed and radial dressing feed are indicated in the following table:
Higher infeeds or feeds reduce the dressing tool life.

Diamant-Abrichtertyp Type of Diamond Dressing tool	Arbeitsstellungen der Diamant-Abrichtwerkzeuge Working Positions of Diamond Dressing Tools	Abricht-zustellung Dressing Infeed (mm)	Abricht-seitenvorschub Radial Dressing Feed
Einzel-Abrichtdiamanten Single Point Diamond Dressers		0,01 - 0,03	0,05 - 0,15
Profil-Abrichtdiamanten Shaped Diamond Dressers		0,01 - 0,02	0,03 - 0,10
Abrichtplatten Dressing Plates »Dia-Fliese-perfect«		0,01 - 0,03	0,05 - 0,55
Vielkorn-Abrichter Multi Point Diamond Dressers		0,01 - 0,05	0,03 - 0,1
Aggregate Grit Diamond Dressers		0,005 - 0,03	0,05 - 0,5
Abrichträdchen Wheel Dressers		0,01 - 0,05	0,3 - 1

Reparatur-Service für Umfassen und Nachschleifen von Einzel- und Profilabrichtdiamanten
Eigene Naturdiamant-Schleiferei seit 1922



LOCH DIAMANT 4
VH1



LACH-Diamant- und CBN-Fertigungsprogramm

Drehen, Bohren, Fräsen von NE-Metallen, gehärteten Stählen, Guss und Faser-Verbundwerkstoffen – GFK – CFK	dreborid® polykristalline Diamant- und CBN-Zerspanungs-Werkzeuge oder CVD-bestückt Besonderheiten: u. a. »chipbreaker«-Programm »Cool Injection« - Kühlung direkt
Schleifen von Hartmetall und Keramik	Diamant-Schleifscheiben und -Stifte in Kunststoff-, Metall-, Keramik- und Galvanik-Bindungen
Schleifen von HSS und gehärteten Stählen	CBN-Schleifscheiben und -Stifte in Kunststoff-, Metall-, Keramik- und Galvanik-Bindungen
Abrichten von Schleifscheiben	Natur-Einzel-Abrichtdiamanten, geschliffene Profil-, Kopier- und Diaform-Diamanten, Vielkorn-Diamant-Abrichter, Abrichtplatten und Aggregate, Präzisions-Diamant-Abrichtrollen, drebojet-Diamant-Fräs-Abrichtrollen, Rohdiamanten – auch zur Vorlage – aus eigenen Importen
Feilen, Entgraten, Trennen, Fräsen	Galvanikprogramm: Diamant-Trennscheiben für GFK, CFK etc. und Grünlingsbearbeitung von Hartmetall und Keramik, Diamant-Feilen, Entgratungs- und Profil-Werkzeuge
Läppen und Polieren	Diamant-Pasten und Diamant-Spray »MF«-Programm
Schleif- und Schärfmaschinen	für Service und Herstellung polykristalliner Diamant- und CBN-Werkzeuge
Service-Leistungen	Nachschleifen aller polykristallinen Diamant-, CBN- und CVD-Zerspanungs-Werkzeuge, Umfassen und Nachschleifen in eigener Natur-Diamant-Schleiferei von Einzel-Abrichtdiamanten, Profil-, Kopier- sowie Diaform-Diamanten und sonstigen Natur-Diamant-Werkzeugen, Wiederbelegung galvanisch gebundener Diamant- und CBN-Werkzeuge, CVD-Beschichtung von Verschleißteilen

LACH Diamond and CBN Manufacturing Programmes

<i>Turning, drilling, milling of non-ferrous metals, hardened steels, cast iron and fibre composite materials – GRP – CFRP</i>	<i>dreborid® polycrystalline diamond and CBN cutting tools or CVD-tipped Specialties: e.g. »chipbreaker« programme »Cool Injection« - direct cooling</i>
<i>Grinding of carbide and ceramics</i>	<i>Diamond grinding wheels and pins in resin, metal, vitrified and electroplated bond</i>
<i>Grinding of HSS and hardened steels</i>	<i>CBN grinding wheels and pins in resin, metal, vitrified and electroplated bond</i>
<i>Dressing of grinding wheels</i>	<i>Single-point natural diamond dressers, ground profile, copy and Diaform diamonds, multi-point diamond dressers, dressing plates and grit dressers, precision diamond dressing rolls, drebojet diamond mill dressing rolls, natural diamonds – from own imports for selection</i>
<i>Filing, deburring, cutting off, milling</i>	<i>Electroplated tool programme: diamond cutting discs for GRP, CFRP etc. and machining of green carbide and green ceramics, diamond files, deburring and profile tools</i>
<i>Lapping and polishing</i>	<i>Diamond lapping compounds and diamond spray »MF« programme</i>
<i>Grinding and sharpening machines</i>	<i>for service and manufacturing of polycrystalline diamond and CBN tools</i>
<i>Service</i>	<i>Resharpener of all polycrystalline diamond, CBN and CVD cutting tools, resetting and resharpener in our own natural diamond service facility of single-point diamond dressers, profile, copy as well as Diaform diamonds and other natural diamond tools, recoating of electroplated diamond and CBN tools, CVD-coating of wear parts</i>



Stammwerk / Headquarter Hanau/Frankfurt/M.



Werk Sachsen / Plant Saxonia Lichtenau/Chemnitz



Lach Diamond Inc., Grand Rapids, Michigan, USA

JAKOB LACH GmbH & Co. KG
 Donastrasse 17 · D-63452 Hanau
 Telefon +49-61 81-103 0
 Fax +49-61 81-103 860
 office@lach-diamant.de
 www.lach-diamant.de



LACH DIAMANT[®]
 1922
 2012



03/2014 dl